

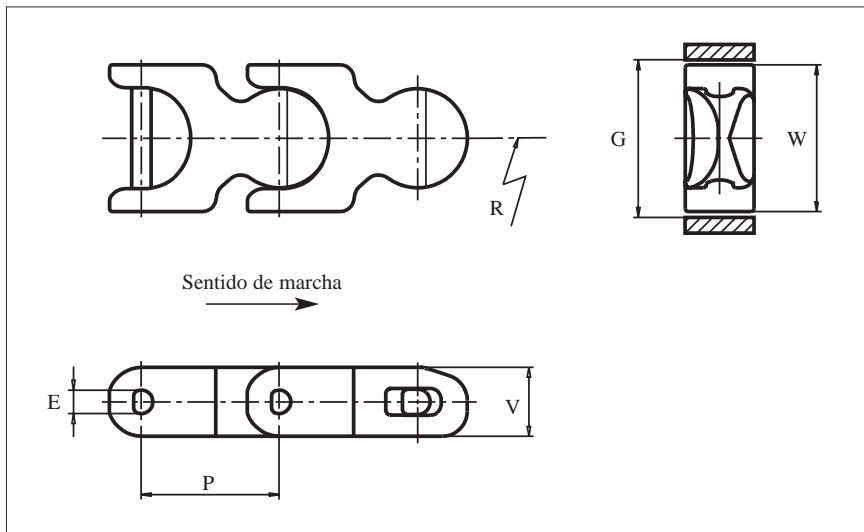

La cadena uni 1705 es ideal para líneas de llenado que precisen una retención de suciedad mínima y ciclos de lavado constantes. Su diseño en una sola pieza mejora ambos aspectos hasta sobrepasar el estándar de limpieza más exigente de la industria.

El diseño off-set del pasador asegura la retención del mismo durante operaciones de lavado a altas temperaturas.



	mm	pul.		mm	pul.
<b>E</b>	8.7	0.34	<b>P</b>	50.0	1.97
<b>G</b>	57.0	2.24	<b>V</b>	25.0	0.98











Todas las dimensiones son para cadenas en acetal (POM).

Los artículos con referencia uni en **negrita** son estándar.  
Los artículos con referencia uni en *cursiva* se suministran bajo pedido.

	referencia uni	ancho W		peso		radio mín. R	
	<b>POM-D</b>	mm	pul.	kg/m	lb/ft	mm	pul.
<b>uni 1705</b>	<b>31D1705W</b>	53.2	2.09	1.4	0.94	136	5.35

## uni 1705

### Cadenas uni Flex • Plástico

-  Giro lateral
-  50.0 mm (1.97 pulgadas)
-  Ver pág. 14
-  **SS304** Ver pág. 13
-  75 mm (3.0 pulgadas)
-  Ver pág. 112
-  Ver pág. 120
-  Ver pág. 101
-  6.1 m = 20 ft  
Nº eslabones/caja: 122
-  POM: 3100 N (689 lbf)