













La cadena uni 1701 se suministra con una inclinación lateral de 8°. Esto hace posible diseñar curvas que sujeten la cadena mientras trabaja y al mismo tiempo que la cadena pueda separarse fácilmente del tramo curvo para su limpieza. La cadena es idónea para transporte de botellas de plástico, latas y cartones p.ej. en centrales lecheras y cerveceras.

## uni 1701

### Cadenas uni Flex • Plástico

-  Giro lateral
-  50.0 mm (1.97 pulgadas)
-  Materiales Ver pág. 14
-  **SS304** Ver pág. 13
-  75 mm (3.0 pulgadas)
-  Ver pág. 112
-  Ver pág. 120
-  Ver pág. 101
-  6.1 m = 20 ft  
N° eslabones/caja: 122
-  POM: 4000 N (899 lbf)

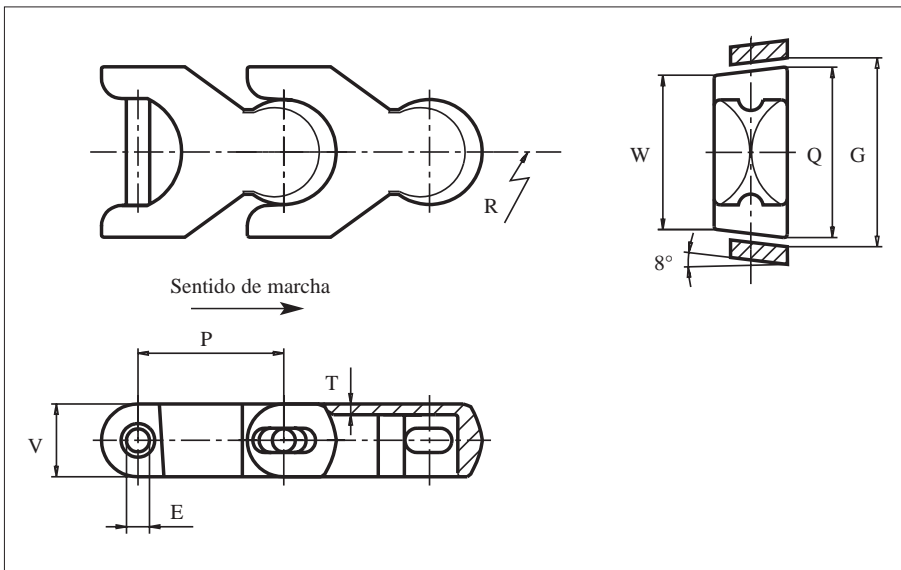

	mm	pul.		mm	pul.
<b>E</b>	8.0	0.31	<b>Q</b>	58.4	2.30
<b>G (curva)</b>	60.3	2.37	<b>T</b>	3.9	0.15
<b>G (recta)</b>	62.0	2.44	<b>V</b>	25.0	0.98
<b>P</b>	50.0	1.97	-	-	-

Todas las dimensiones son para cadenas en acetal (POM).

Los artículos con referencia uni en **negrita** son estándar.  
Los artículos con referencia uni en *cursiva* se suministran bajo pedido.

	referencia uni			ancho W		peso		radio mín. R	
	<b>POM-D</b>	<b>POM-D</b>	<b>POM-LF</b>	mm	pul.	kg/m	lb/ft	mm	pul.
<b>uni 1701</b>	<b>31D1701W</b>	<b>31D1701G</b>	<b>31LF1701</b>	52.4	2.06	1.5	1.01	150	5.91