

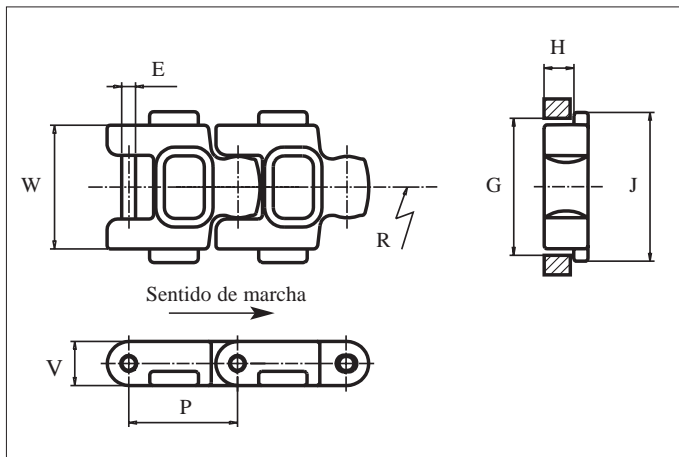

uni 3200 TAB es la cadena de giro lateral con tabs para transporte de cargas pesadas a altas velocidades.

Se ha desarrollado para cumplir con las exigencias de la industria avícola, pero es idónea para aplicaciones que requieran una cadena fuerte, resistente a los choques.



	mm	pul.		mm	pul.
E	6.4	0.25	H	13.8	0.54
G	59.5	2.34	P	50.8	2.00
J	69.9	2.75	V	20.3	0.80









Todas las dimensiones son para cadenas en acetal (POM).

Los artículos con referencia uni en **negrita** son estándar.
Los artículos con referencia uni en *cursiva* se suministran bajo pedido.

	referencia uni	ancho W		peso		radio mín. R	
	POM-D	mm	pul.	kg/m	lb/ft	mm	pul.
uni 3200 TAB	37D3200TG	57.2	2.25	1.3	0.87	406	16.0

uni 3200 TAB

Cadenas uni Flex • Plástico

	Giro lateral
	50.8 mm (2.00 pulgadas)
	Materiales Ver pág. 14
	SS304 Ver pág. 13
	60 mm (2.4 pulgadas)
	Ver pág. 112
	Ver pág. 120
	6.1 m = 20 ft N° eslabones/caja: 120
	POM: 2525 N (568 lbf)

uni 3200 TAB también se suministra sin tabs. Por favor, vea las Cadenas Especiales en la pág. 52.